



ЛАМЕЛЬНЫЕ ПАНЕЛИ LINERIO DOMVOX.RU



LINERIO

СТЕНА С ГЛУБИНОЙ

Каждый элемент интерьера имеет значение. Это влияет на его климат и то, как мы себя чувствуем в нем. Поэтому, отделывая стены, мы решаем, какую роль они должны играть – героя второго плана или украшение интерьера. В этом, безусловно, помогут панели Linerio.

Они придадут интерьеру неповторимый характер и помогут выделить различные зоны.

Панели Linerio доступны в 5 формах и нескольких цветах, поэтому мы получаем большую свободу творчества.



ОСОБЕННОСТИ ПРОДУКТА



БЫСТРАЯ УСТАНОВКА

Монтаж Linerio простой и быстрый. Панели монтируются на клей и могут быть легко разрезаны на желаемый размер с помощью пилы или лобзика.



Легкая ЧИСТОТА

Для очистки панелей просто используйте влажную ткань с добавлением мягкого моющего средства.



УЛУЧШАЕТ ЗВУКОИЗОЛЯЦИЮ

Благодаря материалу, из которого они сделаны, и своей пространственной структуре, панели приглушают звуки и устраняют эхо в больших помещениях.



ВОДОСТОЙКИЙ МАТЕРИАЛ

Панели могут быть установлены также в интерьерах с увеличенной влажностью.



НИЗКАЯ МАССА

Панели Linerio изготовлены из полистирола. Это делает их очень легкими, что облегчает транспортировку и сборку продукта.



ЭКОЛОГИЧЕН

Панели Linerio изготовлены из материала, который 100% перерабатывается.

ПРАКТИЧНЫЙ МАТЕРИАЛ

Панели **LINERIO** обязаны своими уникальными свойствами материалу, из которого они изготовлены. Для изготовления панелей мы используем полистирол, покрытый рисунком, выполненным методом горячего тиснения. Полистирол - это современный материал, на **100%** пригодный для вторичной переработки. Он легкий, прочный и его легко чистить. Это означает, что **LINERIO** можно устанавливать даже в более требовательных помещениях, таких как прихожая, рабочая зона или кухня.

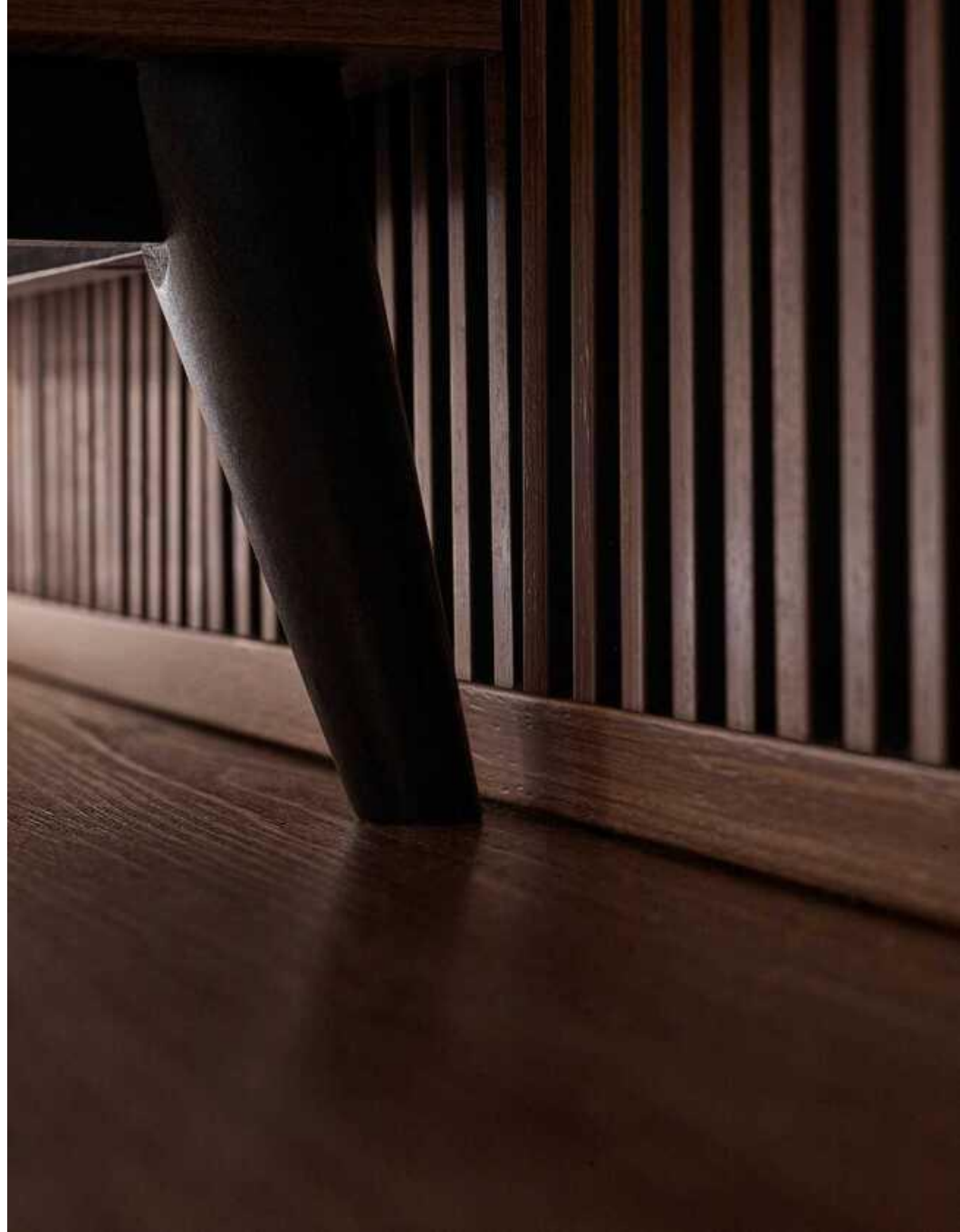

ДОСТУПНЫЕ ФОРМЫ

Панели **LINERIO** выпускаются в нескольких вариантах исполнения. линии **XS, S, M, M PLUS** (отличается большей глубиной вылета от стены) и **L**, которые отличаются шириной и глубиной планок.



S-LINE

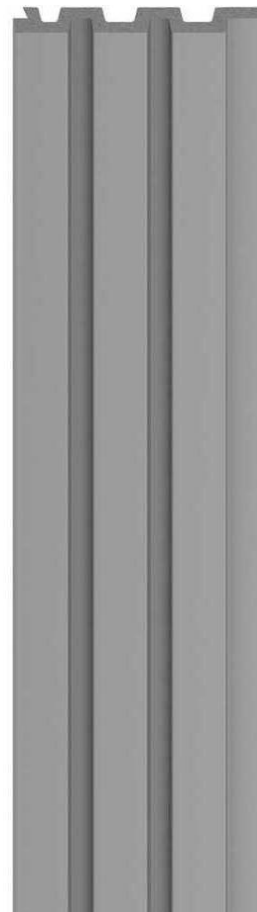

M-LINE



M PLUS-LINE



L-LINE

ТЕХНИЧЕСКИЕ ДЕТАЛИ

S-LINE

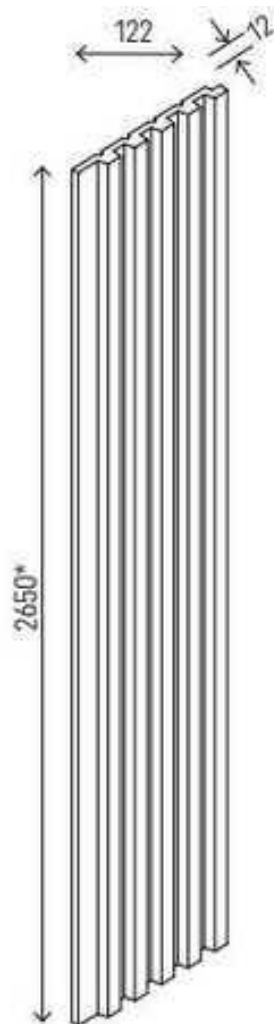

M - LINE

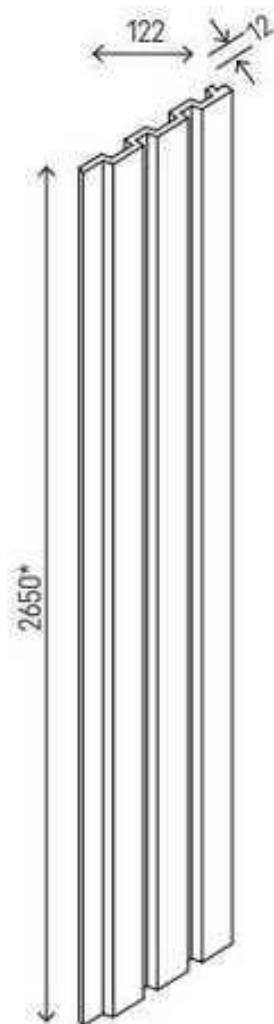

M PLUS- LINE

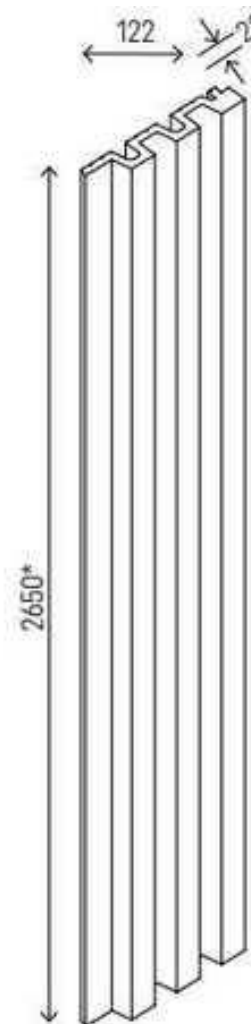

L-LINE

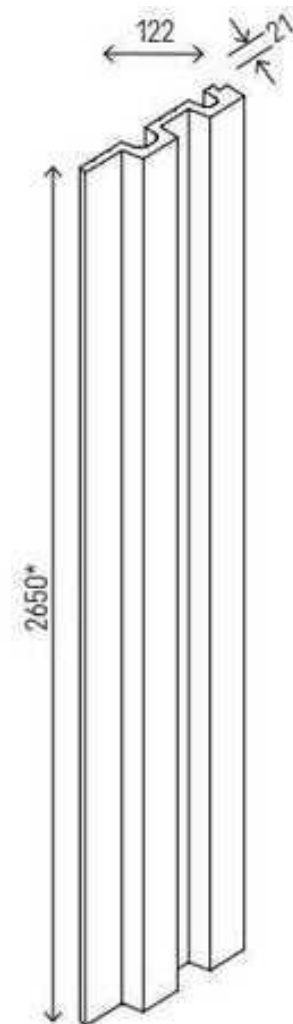

— Длина панели **265** см

* Длина изделия может превышать заявленный размер примерно на **2** см.

ДОСТУПНЫЕ ФОРМЫ

Новая
линейка
панелей **XS**
являются
выпускается в
3-х различных
формах: **OVAL**,
WAVE и **MICRO**.

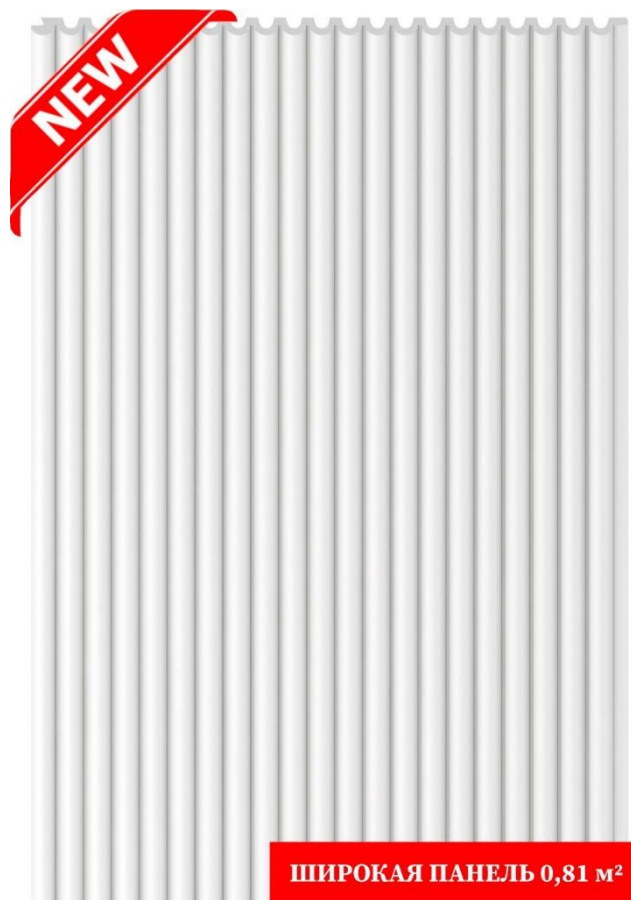

XS-LINE OVAL

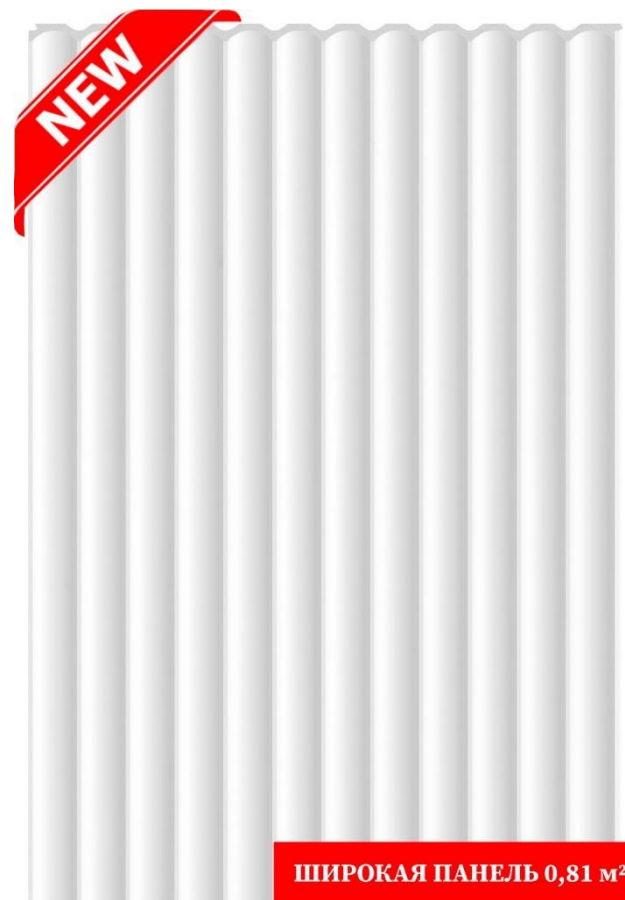

XS-LINE WAVE



XS-LINE MICRO МОССА

ТЕХНИЧЕСКИЕ ДЕТАЛИ

XS-LINE MICRO

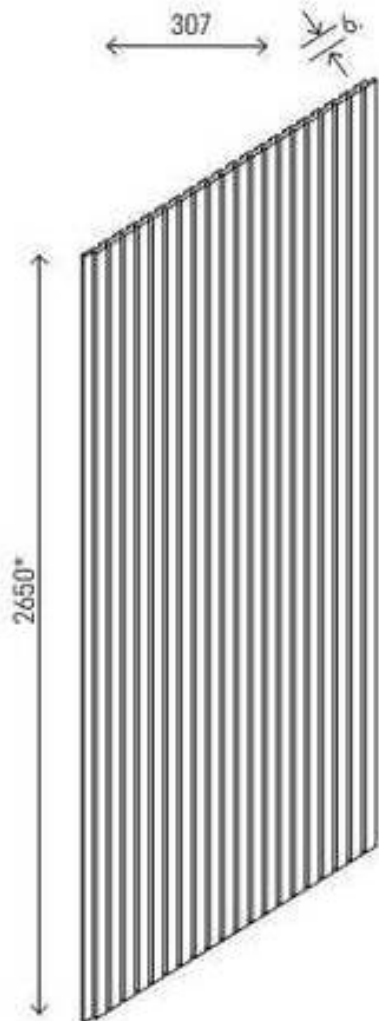

XS-LINE OVAL

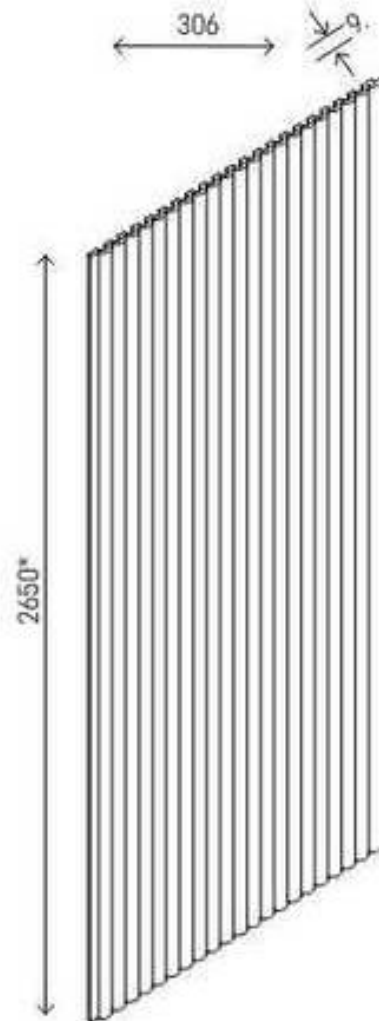

XS-LINE WAVE

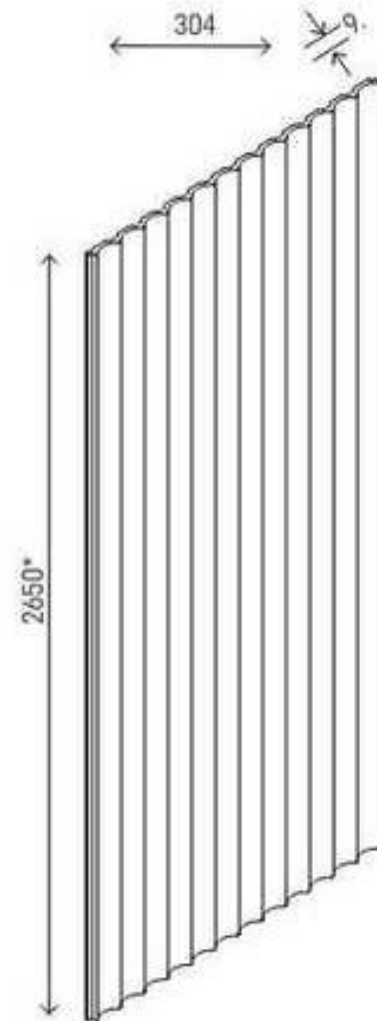

— Длина панели **265** см

ЦВЕТА

На выбор предлагается девять цветов: от белого до серого, светлых оттенков дерева, до коричневого мокко, темно-коричневого, антрацитового и черного



МОНОКОЛОРЫ **LINERIO**



XS-LINE



XS- LINE



OVAL WHITE

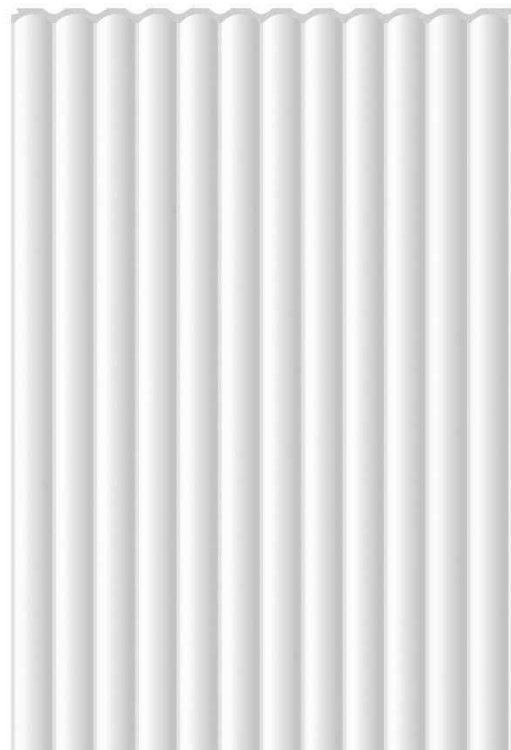

WAVE WHITE



Универсальная
планка **U**
XS-LINE OVAL /WAVE



S-LINE



S- LINE



WHITE

Левая и Правая
планка

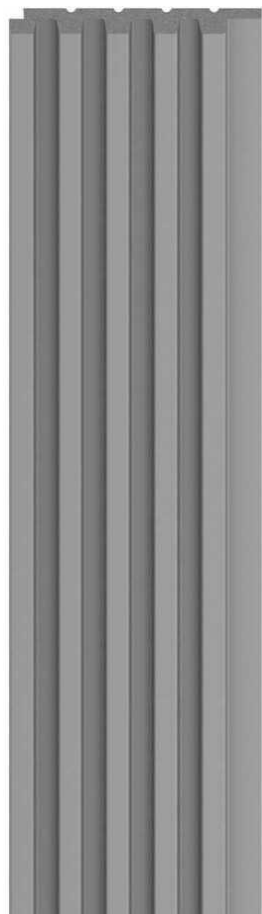

GREY

Левая и Правая
планка



ANTHRACITE

Левая и Правая
планка



BLACK

Левая и Правая
планка

M-LINE



M- LINE

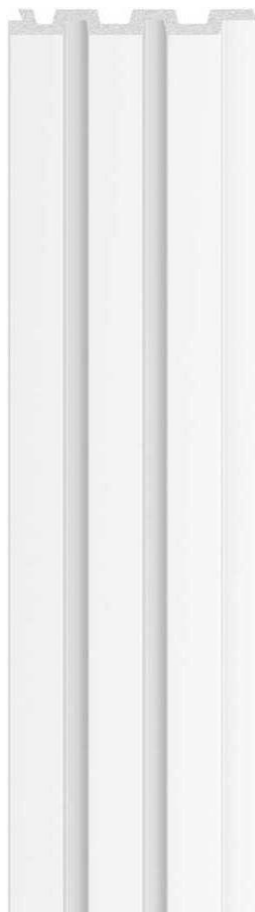

WHITE



Левая и Правая
планка

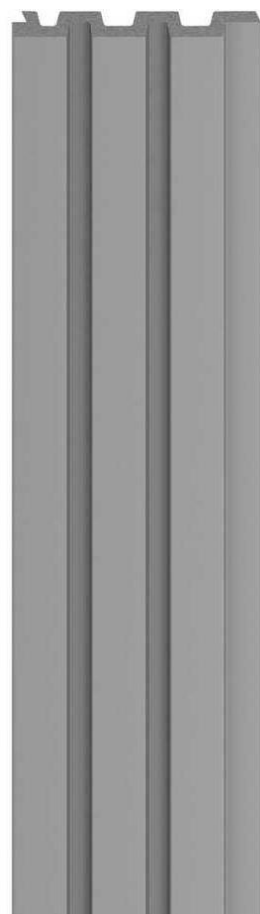

GREY

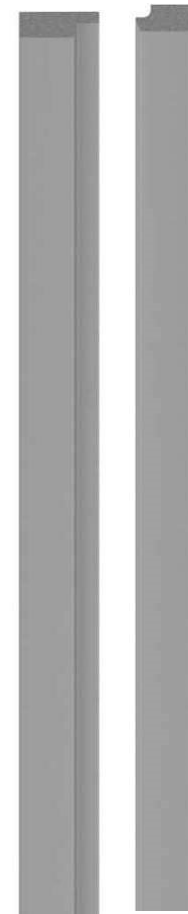

Левая и Правая
планка



ANTHRACITE

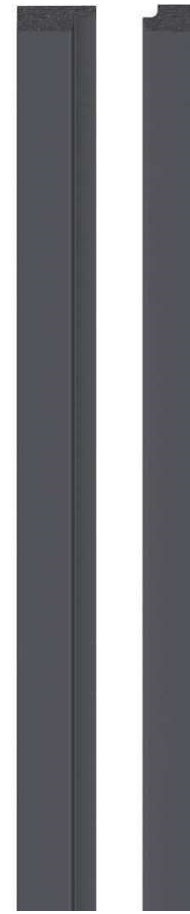

Левая и Правая
планка



BLACK



Левая и Правая
планка

M PLUS - LINE



BLACK



Левая
планка



Правая
планка



L-LINE



L- LINE



WHITE



Левая
планка



Правая
планка



GREY



Левая
планка



Правая
планка



ANTHRACITE



Левая
планка



Правая
планка

ВИЗУАЛИЗАЦИЯ







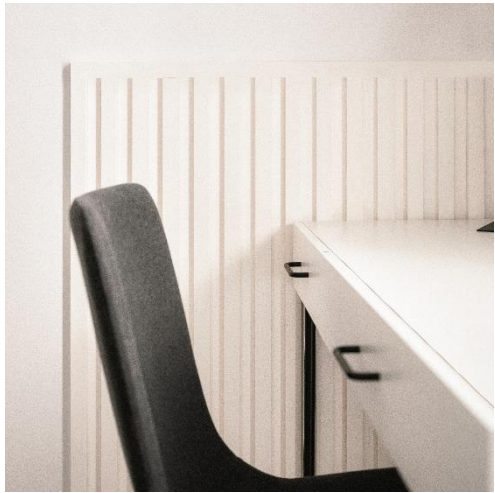







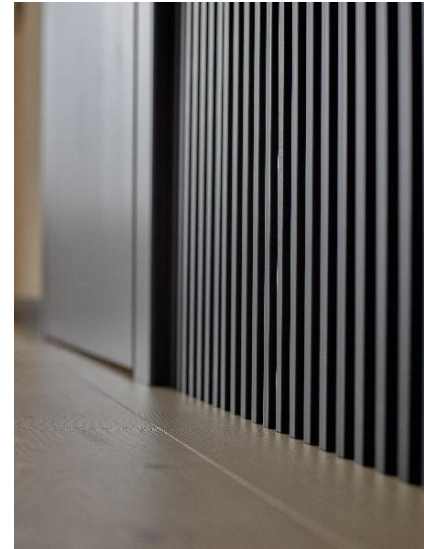





ДЕКОРЫ ПОД ДЕРЕВО **LINERIO**



XS- LINE



MICRO-MOCCA



Универсальная
планка U
XS-LINE
MICRO-MOCCA



S-LINE



S- LINE



NATURAL



Левая
планка



Правая
планка



МОССА



Левая
планка



Правая
планка



**NATURAL
BLACK**



Левая
планка



Правая
планка

M -LINE



M- LINE



NATURAL

Левая планка
Правая планка



MOCCA

Левая планка
Правая планка



CHOCOLATE

Левая планка
Правая планка



**NATURAL
BLACK**

Левая планка
Правая планка



M PLUS-LINE



**LIGHT
OAK**



Левая
планка



Правая
планка



L-LINE



L- LINE



NATURAL



Левая и Правая
планка



МОССА



Левая и Правая
планка



CHOCOLATE



Левая и Правая
планка

ВИЗУАЛИЗАЦИЯ







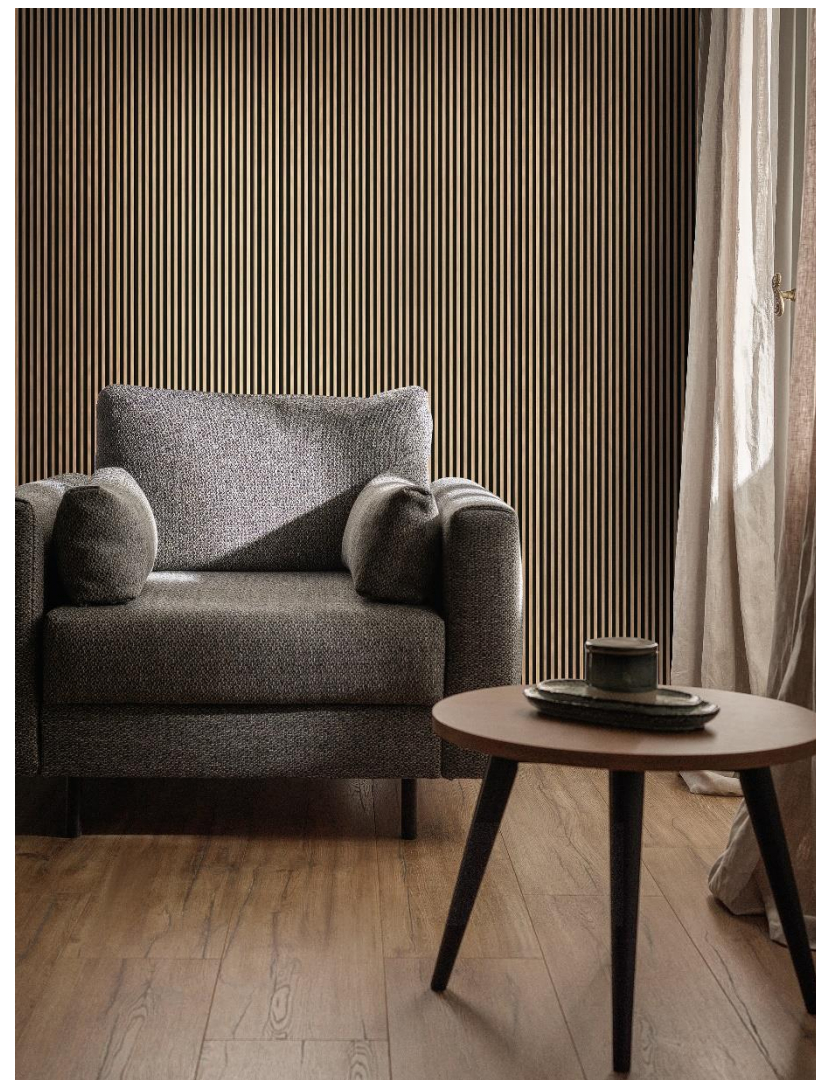





21
May Fri

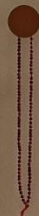



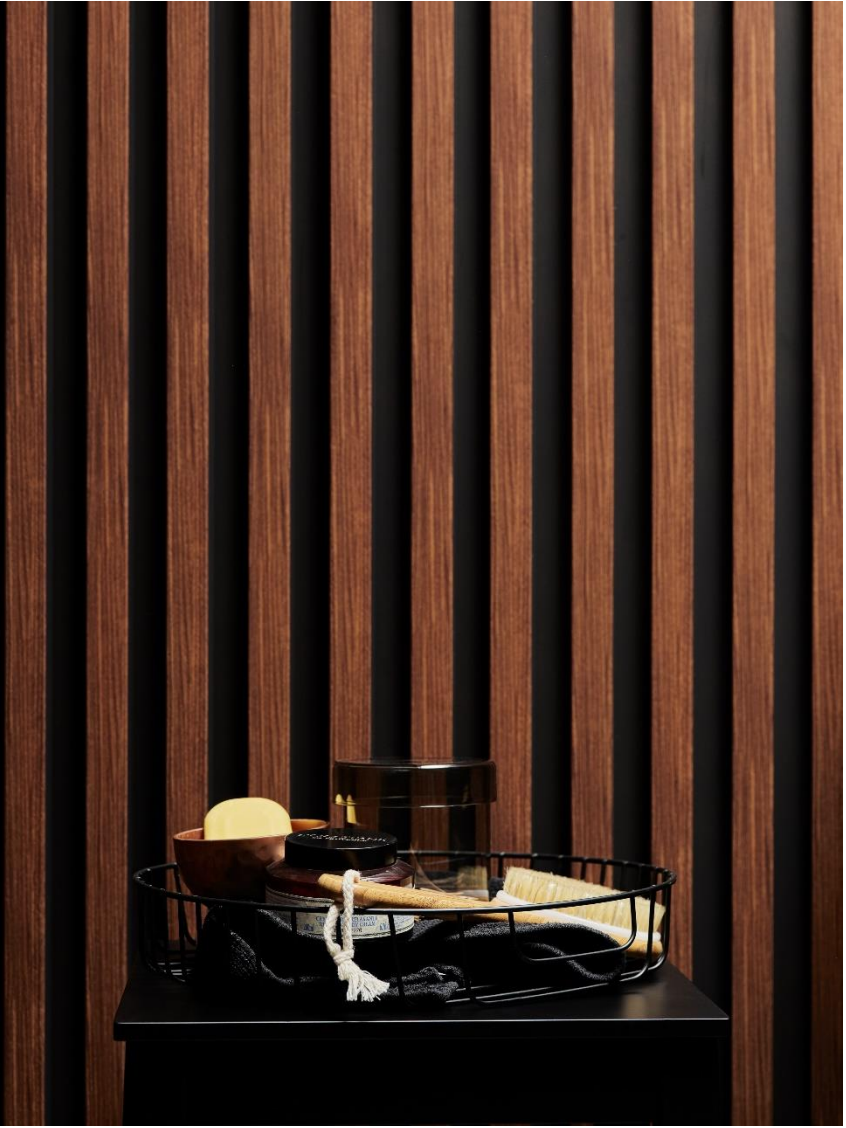

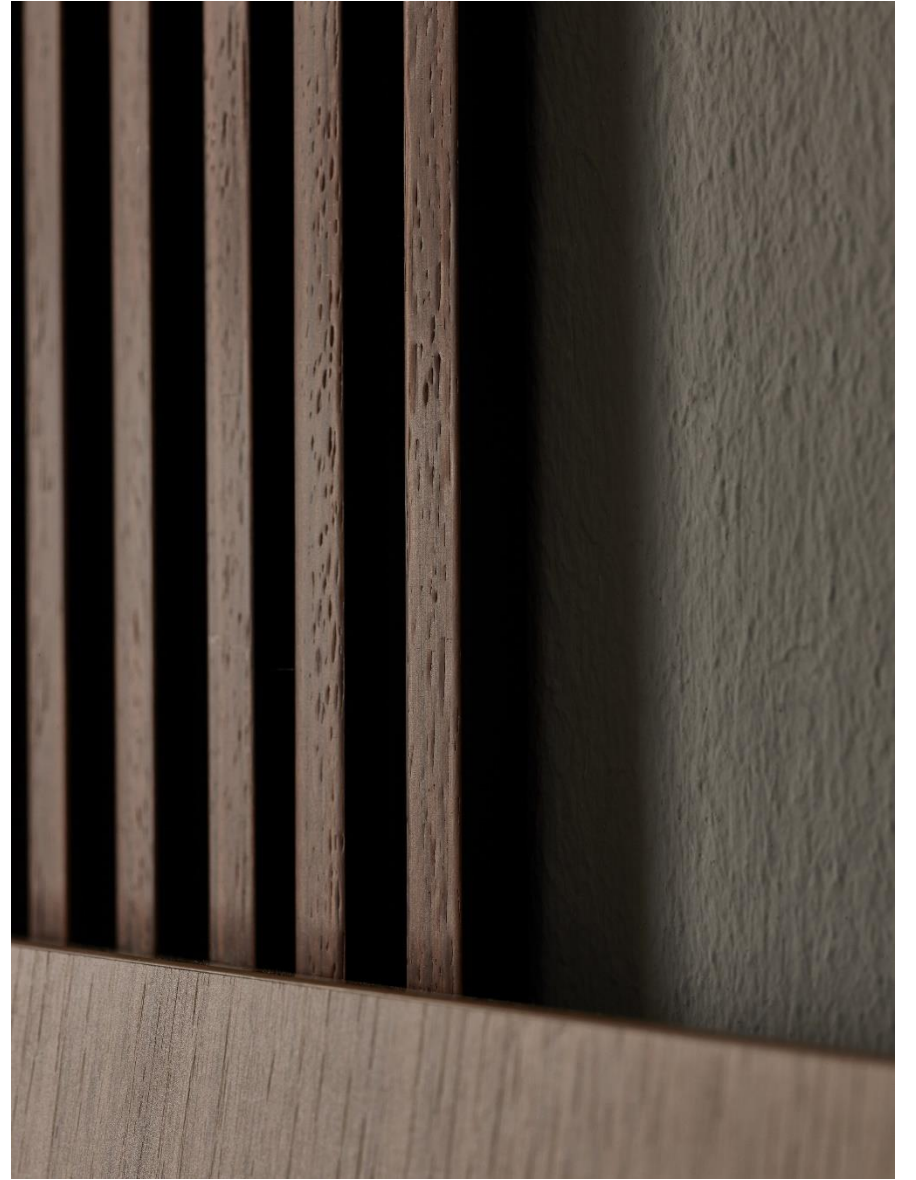
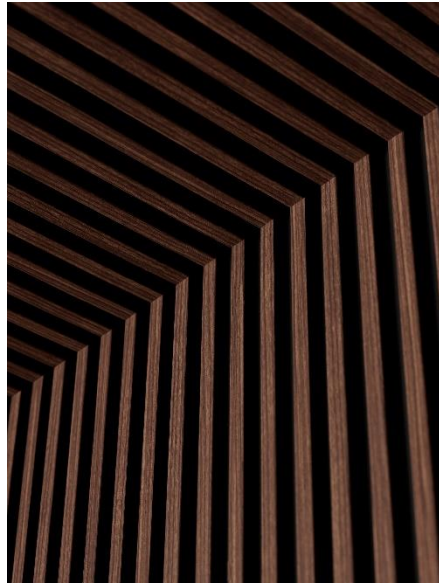

ОТДЕЛОЧНЫЕ ПЛАНКИ

Для каждого из типов панелей вы можете выбрать правую и левую планку. В то время как универсальная планка позволит вам отделать верхнюю и нижнюю части стены. Планки доступны в цветах внутренних панелей.

**S-LINE
LEFT TRIM**
2650x28x12



TRIM
5x12



**M-LINE
LEFT TRIM**
2650x42x12



**M-LINE
RIGHT TRIM**
2650x26x12



**M-PLUS LINE
LEFT TRIM**
2650x42x21



**M-PLUS LINE
RIGHT TRIM**
2650x21,5x21



**L-LINE
LEFT TRIM**
2650x61x21



**L-LINE
RIGHT TRIM**
2650x32x21



LIGHT OAK



NATURAL



NATURAL BLACK



MOCCA



CHOCOLATE



ЦВЕТА

WHITE

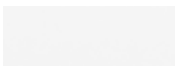

GREY



ANTHRACITE



BLACK



U-ОБРАЗНЫЕ ПЛАНКИ ДЛЯ ДЕКОРОВ ПОД ДЕРЕВО



Универсальные планки для **U-S/M LINE 2650X25X12**

Универсальные планки для **U-M PLUS I L LINE 2650X30X21**

Универсальные планки для **U-XS LINE MICRO MOCCA 2650X20X8,5**



U - ОБРАЗНЫЕ ПЛАНКИ ДЛЯ МОНОКОЛОРОВ

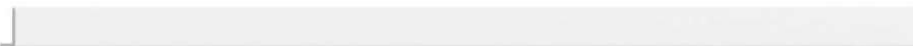

WHITE для **XS- LINE**



WHITE



GREY



ANTHRACITE

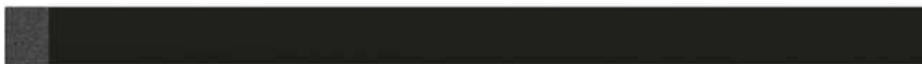

BLACK

Универсальная планка для **U-S/M LINE 2650X25X12**

Универсальная планка для **U-M PLUS** и **L-LINE 2650X30X21**

Универсальная планка для **U-XS LINE OVAL 6AMP; WAVE 2650X20X11**



ПРЕИМУЩЕСТВА МОНТАЖА

- Быстрая установка – легкая резка, соответствующая система отделочных панелей.
- Произвольные варианты монтажа – по вертикали, горизонтали, по диагонали.
- Не требует дополнительных работ по подготовке основы (например, грунтовки), а также по закреплению верхнего слоя (например, фуговки).
- Стандартные монтажные инструменты.
- Чистая сборка, отсутствие пыли, устранение "влажных процессов".
- Мгновенный 3D-эффект на стене после монтажа – помещение можно сразу использовать.

ВАРИАНТЫ МОНТАЖА

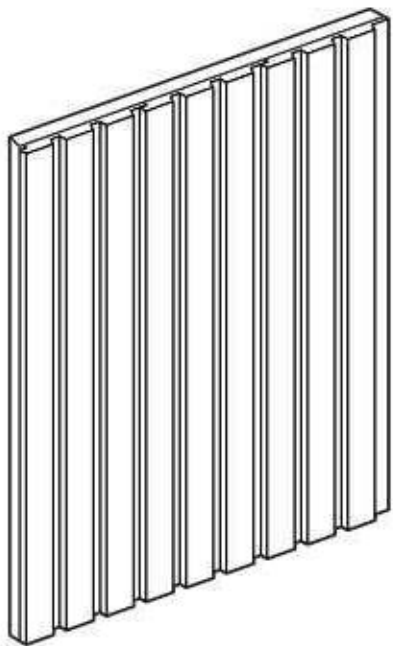

Вертикально

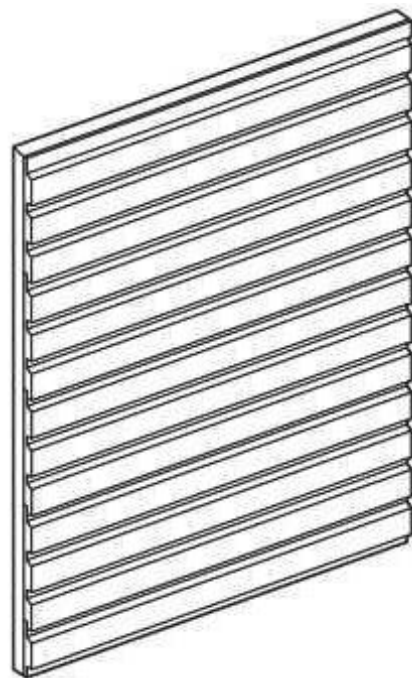

Горизонтально

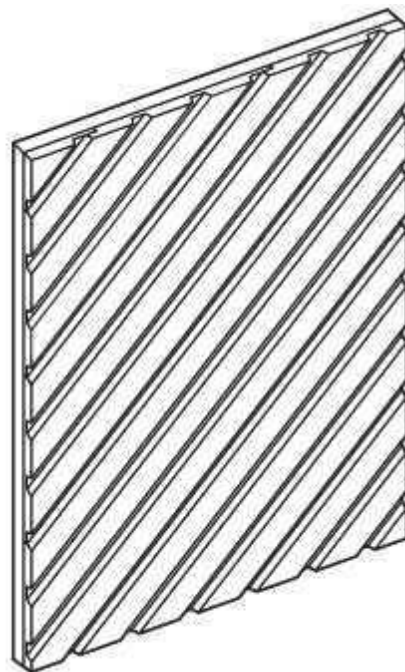

Диагонально

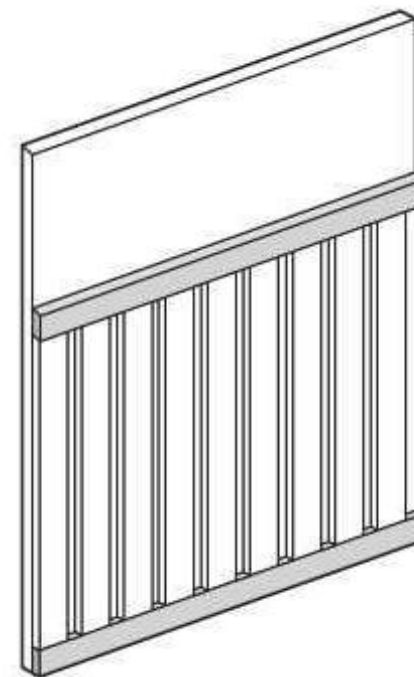

Облицовка панелями
(нижняя часть стены)

МОНТАЖ

1. Резка

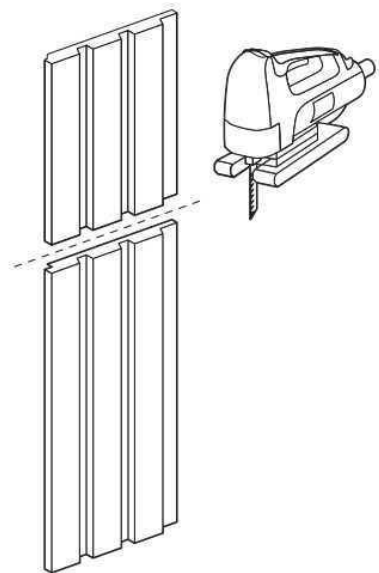

2. Нанесение клея

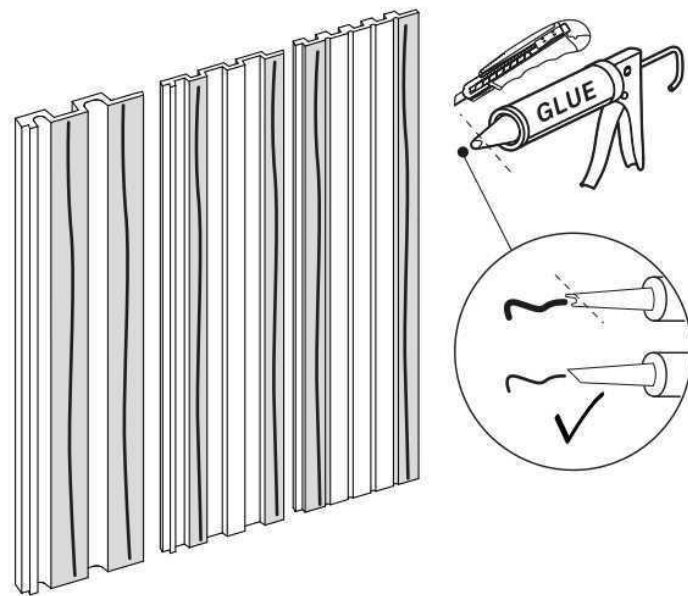

3. Применение накладок

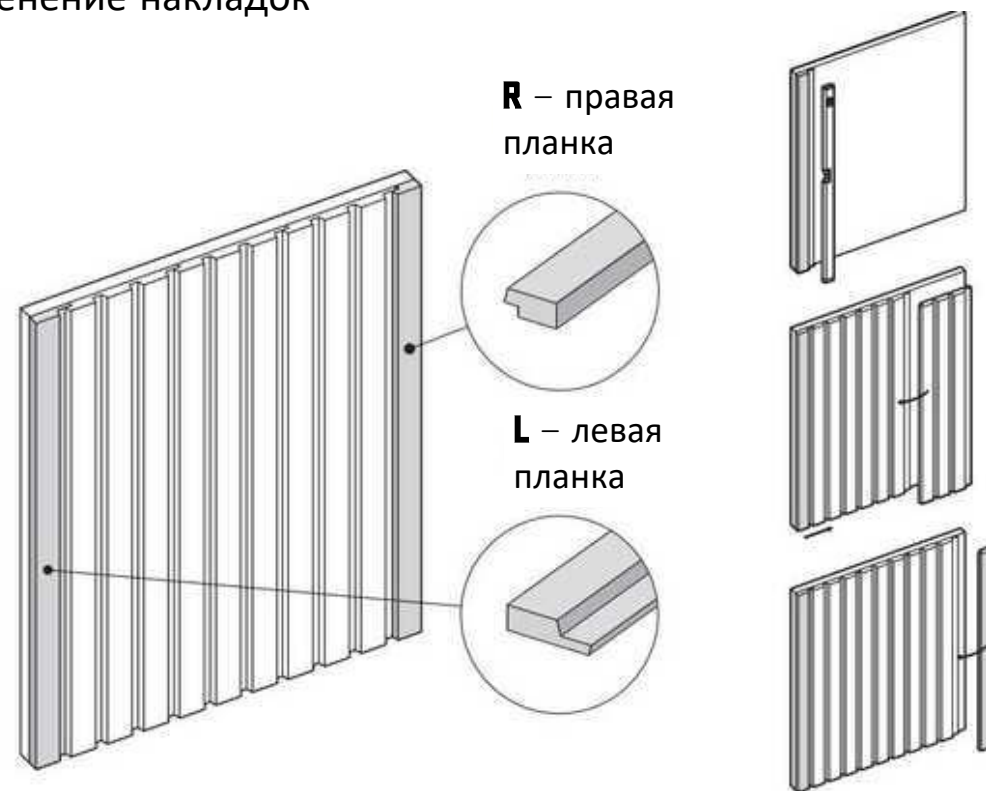

МОНТАЖ

4. Использование универсальных планок.

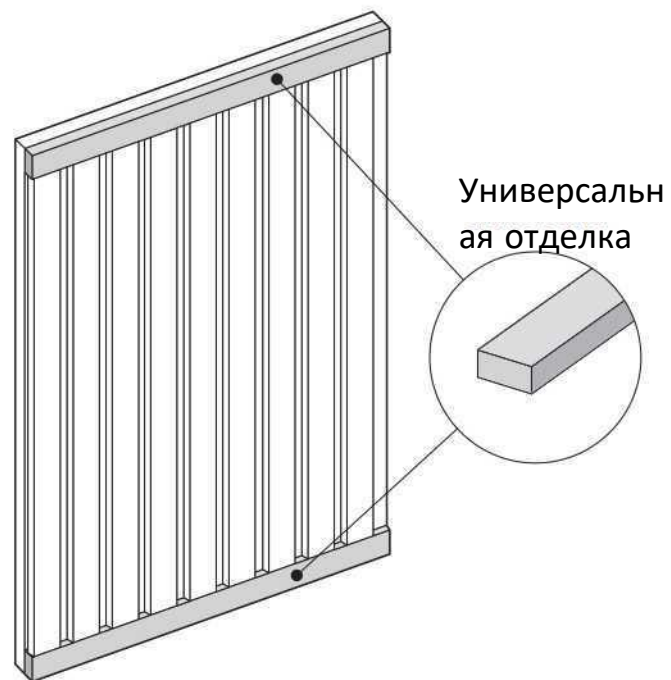

5. Внешний угол

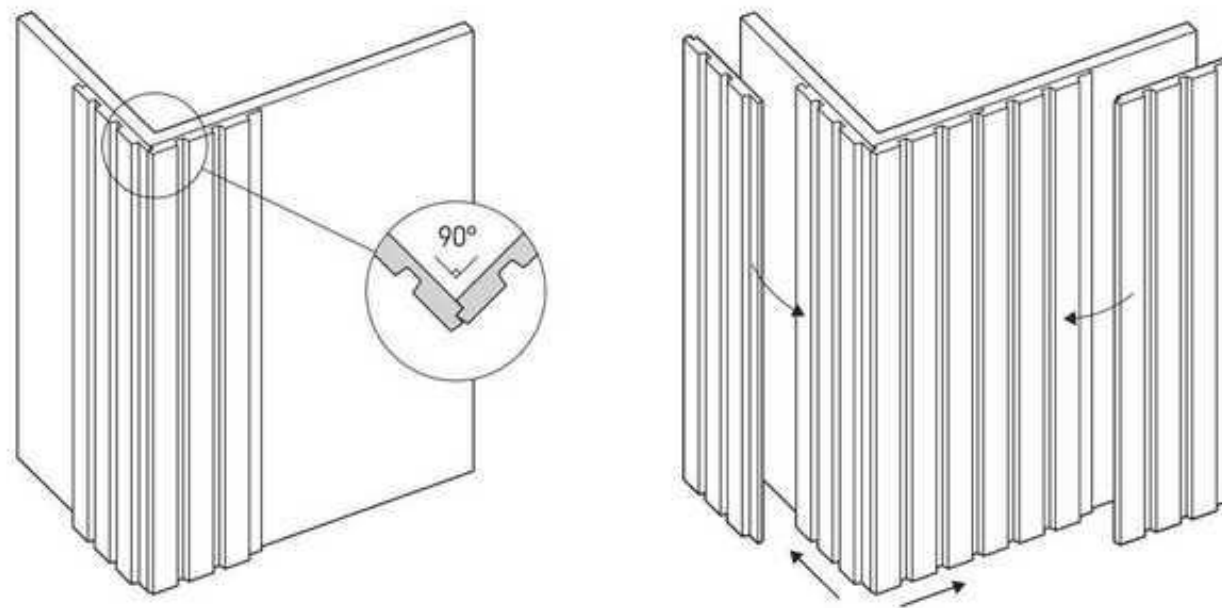

ФИЛЬМ ПО МОНТАЖУ



— [ФИЛЬМ ПО МОНТАЖУ ОНЛАЙН](#)

© ALL RIGHTS RESERVED



МАРКЕТИНГ ПОДДЕРЖКА



Английский каталог декоров под дерево и моноцветов - индекс **9026844**

© ALL RIGHTS RESERVED



НАБОР ОБРАЗЦОВ

- Два набора образцов
- Представление всех линий, цветов и отделочных элементов
- Образец набора для деревянной линейки будет доступен на новом указателе
- Набор образцов для одноцветных декоров без черного цвета - будет доступен в новом каталоге

1. Декоры под дерево



2. Моноколоры



КАРТОННАЯ КОРОБКА

- Картонная коробка в указателе, содержащая все предложение: декоры под дерево, монолоры, а также примеры отделочных материалов
- Индексный номер **3030786**



ТОТЕМЫ

Тотем декоров под дерево

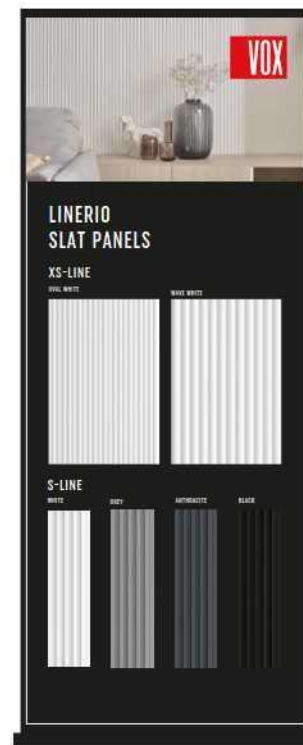

- Индексы в файле маркетинговых материалов

СТЕНДЫ НАСТЕННЫЕ



100X120 CM



70X250 CM

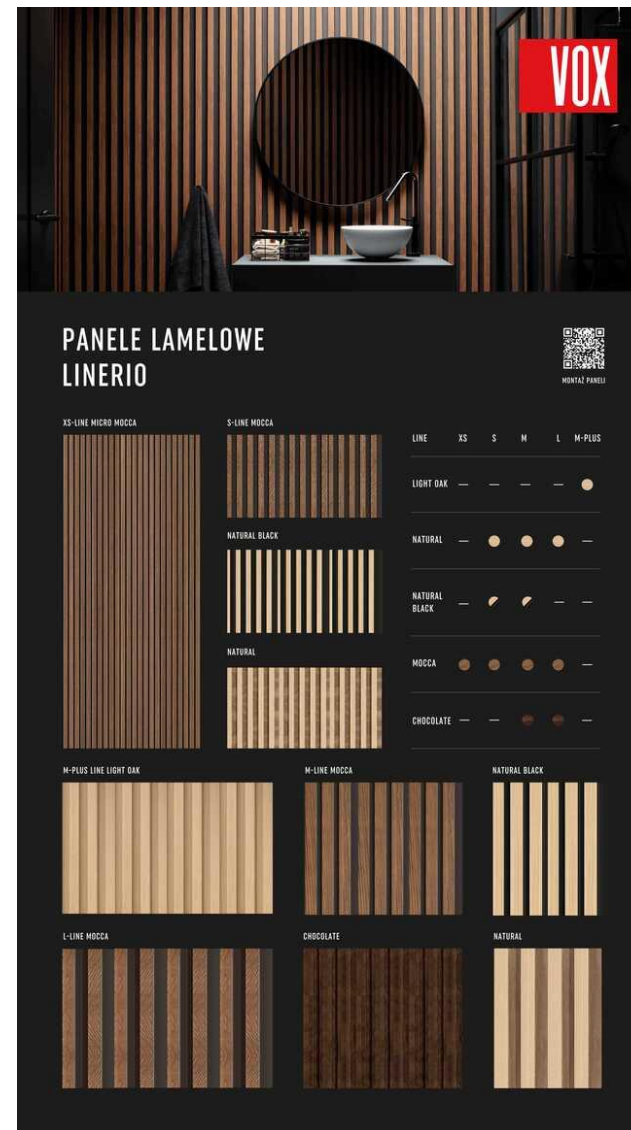

140X250 CM

© ALL RIGHTS RESERVED



СТЕНДЫ ДЛЯ МОНОКОЛОРОВ

— Стенды для порядка



100x120

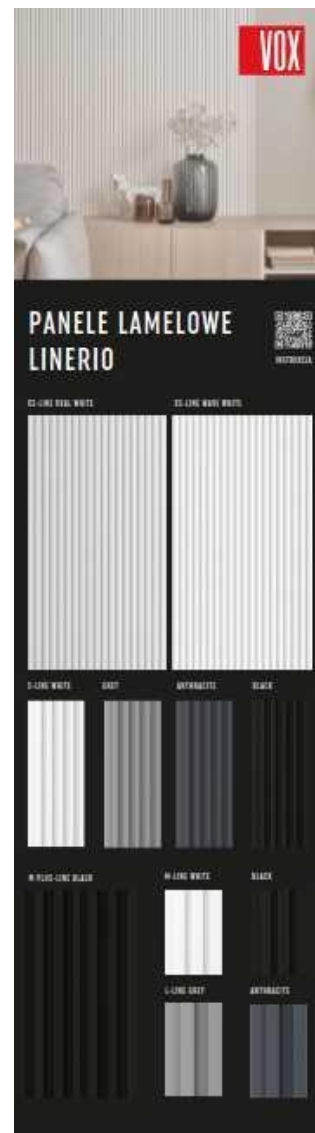

70x250



140x250

Стенды

— Стенды для заказа

В случае показа коллекции декоров под дерево и моноцветов можно заказать только самый большой формат



140x250

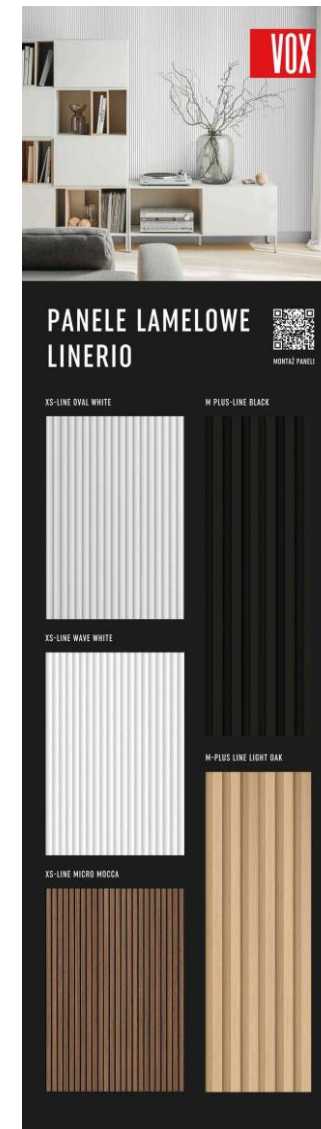

70x250

© ALL RIGHTS RESERVED



Стенд объявлений, представляющая новые линейки: **XS-LINE** и **M PLUS-LINE**

НАСТЕННЫЙ СТЕНД

Моно + Дерево

- Изготовленный на заказ стенд с выбранным декором под дерево и моноколорами.
- Образцы с фотографией

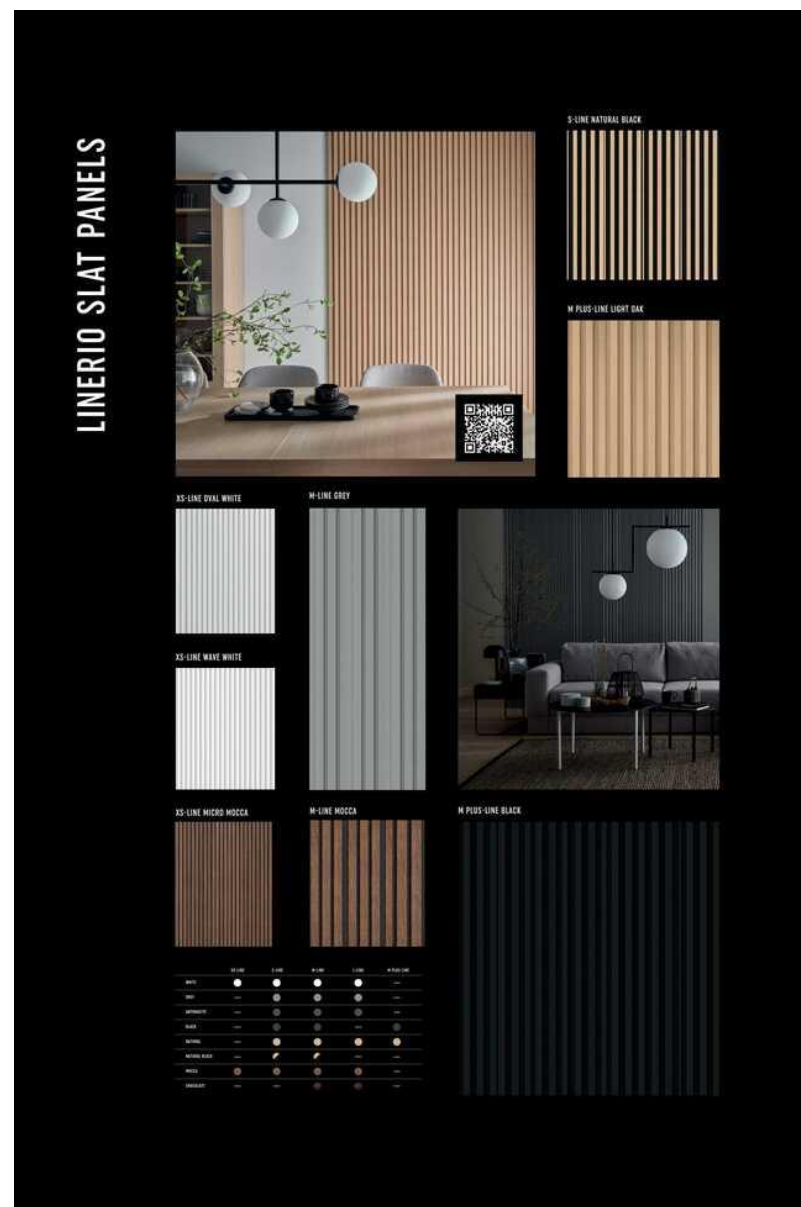

СТЕНД LINERIO

- Пример экспозиции на стенде, отдельные панно и надпись с предложением **LINERIO**.
- Изготовленный на заказ стенд, приспособленный к помещению магазина / демонстрационного зала.



**DOM
VOX**

